



飞利浦紫外光源净化系统，
保护我们的世界

PHILIPS

目 录

- 3 让选择变得简单
- 4-7 飞利浦TUV低压汞灯
- 8-9 飞利浦中压汞灯
- 10 飞利浦TUV超大功率技术汞齐灯
- 11 飞利浦臭氧发生灯
- 12-14 电路信息
- 15 接线图
- 16 飞利浦TUV汞齐灯电子镇流器
- 17 飞利浦石英套管

让选择变得简单

作为世界上最大的光源制造商，我们可为您提供最先进、最可靠和最高品质的产品。凭借100多年来积累的照明技术知识，我们提供用途广泛的各种紫外线光源和镇流器系统。从水和空气的净化，到诱虫、彩灯、水族馆、UV固化、黑光灯和印刷。

我们为您提供全面的选择，从低压汞灯、石英中压灯到高输出率汞齐灯，适用于需要净化的广泛应用领域。作为该光源系列的补充，飞利浦还提供多种类型的镇流器和套管。

我们发明并倡导新技术的使用以降低我们光源中的汞含量。因此，我们目前非常自豪地拥有业内汞含量最低的紫外线（UV）光源。

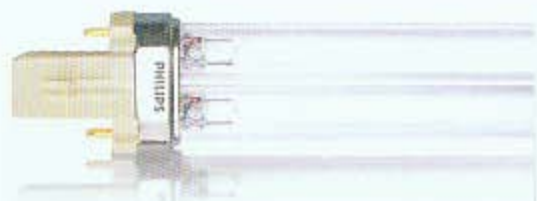

飞利浦TUV低压汞灯

飞利浦紫外线（TUV）杀菌灯管帮助保护我们的世界，安全而又经济地杀灭细菌、病毒和其它原生生物。飞利浦TUV灯管在生物体对其它净化手段产生免疫性时仍然具有杀菌效果，是广泛应用在净化空气、水和表面杀菌等领域的理想选择。

从医院到实验室，从乳制品、酿酒和面包等食品加工业到冷藏室和空调系统，飞利浦TUV灯管提供安全的解决方案，使我们的环境更清洁、更安全和更卫生。

飞利浦TUV灯管所采用的技术，无需添加化学品即可提供净化功能。这使之成为居民用水和工业用水净化的理想解决方案。我们的光源同时用于清洁游泳池、池塘和水族馆。

请与我们联系以获得为您量身定制的解决方案。光源寿命〔单位：小时〕和UVC输出功率〔单位：瓦〕在实验室条件下测得。仅作参考。实际的使用寿命和输出功率取决于工作条件。

Bf - Bf = 灯头面 - 灯头面

Bf - Te = 灯头面 - 灯管端



注意：UVC光源的辐射对眼睛和皮肤有害。

使用这种光源的设备必须完全隔离，避免直视。

TUV维持率：UV-C输出与点燃时间的关系

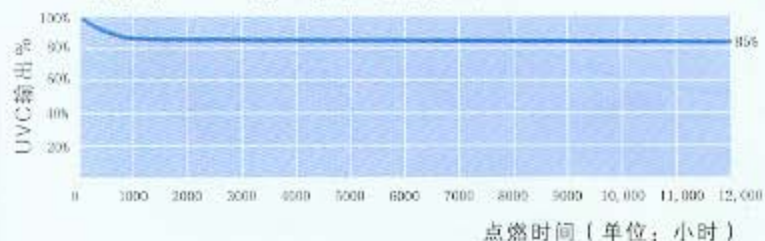

飞利浦TUV灯管

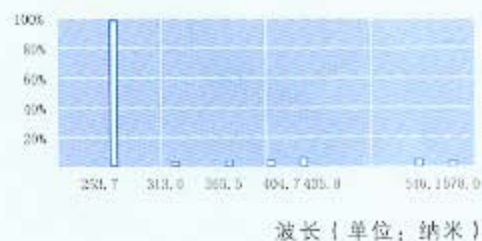

飞利浦TUV低压汞灯

飞利浦是最大的标准低压汞灯制造商。这种TUV灯管由一个管状玻璃容器构成，发射最大波长为254nm的短波紫外线（UVC）进行杀菌。飞利浦自主生产的玻璃可以过滤185nm的臭氧形成光谱，从而可以防止产生臭氧。大功率（HO）型光源可以限定所需空间和系统的占地面积。低压汞灯效率很高，达40%。内表面的保护涂层限制了有用UVC输出的衰减。这使得应用设备制造商可以设计达到最高效率的应用系统。

飞利浦发明并倡导新技术的使用以降低光源中的汞含量。因此，我们目前拥有业内汞含量最低的紫外线（UV）光源。

主要应用：

- 居民饮用水设备
- 独立式空气净化器
- 壁挂式空气净化设备

特征	优点
内表面涂层	使用寿命内UVC输出保持恒定，允许水和空气处理设备的优化设计。
最低汞含量	益于环保

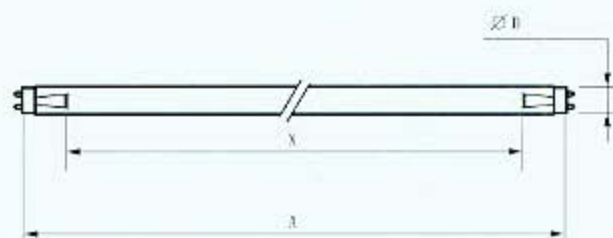

尺寸单位：mm

PHILIPS TUV光源											
型号	灯头	灯管直径 (毫米)	弧长毫米 (X)	BI-BI 毫米(A)	灯功率 (W)	灯电压 (V)	灯电流 (A)	UVC 100h(W)	1米 μW /cm ²	9000h 流明衰减%	使用寿命 (小时)
Philips TUV 4W	G5	16.0	85	135.9	4	29	0.17	0.9	9	40	6000
Philips TUV 6W	G5	16.0	161	212.1	6	42	0.16	1.5	15	25	9000
Philips TUV 8W	G5	16.0	237	288.3	7	56	0.15	2.1	21	20	9000
Philips TUV 10W	G13	28.0	262	331.5	9	45	0.23	2.2	23	15	9000
Philips TUV 11W	G5	16.0	161	212.1	11	33	0.41	2.6	26	30	9000
Philips TUV 15W	G13	28.0	373	437.4	15	51	0.34	4.7	48	10	9000
Philips TUV 16W	G5	16.0	237	288.3	16	49	0.39	3.9	39	20	9000
Philips TUV F1718	G13	28.0	526	589.8	17	72	0.27	4.5	45	20	9000
Philips TUV 25W	G5	16.0	466	516.9	28	68	0.49	8.8	88	20	9000
Philips TUV 25W	G13	28.0	373	437.4	24	46	0.61	7.0	69	15	9000
Philips TUV 30W	G13	28.0	831	894.6	30	100	0.37	11.2	100	10	9000
Philips TUV 36W	G13	28.0	1135	1199.4	36	103	0.44	15.3	145	10	9000
Philips TUV 55W HO	G13	28.0	831	894.6	54	86	0.77	18.0	150	10	9000
Philips TUV 75W HO	G13	28.0	1135	1199.4	75	110	0.84	26.0	220	10	9000
Philips TUV 115W R VHO	G13	40.5	1037	1199.4	115	92	1.50	33.5	610	20*	5000
Philips TUV 115W VHO	G13	40.5	1037	1199.4	115	92	1.50	38.8	360	15*	5000

*以5000小时计算

飞利浦TUV低压PL-S和PL-L光源

这种光源结合了前面一节列出的所有优点，更重要的是具有非常紧凑的设计。这使得紧凑的设备设计成为可能。另一个优点是这种光源采用单头设计，可以方便地更换。HO型号由于通过空气冷却作用，对空气净化应用非常有效。这意味着在冷空气流中，光源会以其最佳温度范围工作，从而获得最高效率。飞利浦TUV PL-S光源采用专用的启辉器，内置在灯头中，具有几乎瞬时的启辉特性。

主要应用：

- 居民饮用水
- 池塘水
- 管道空气处理单元
- 独立式空气净化器

特征	优点
紧凑设计	系统占地面积小，设计灵活性
单头	易于更换光源
空气冷却作用	最佳应用性能，更好地利用光源，所需光源更少

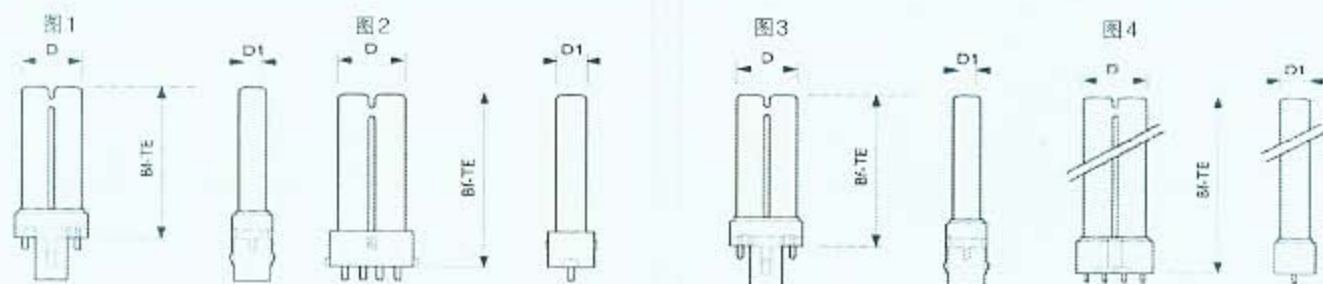

PHILIPS TUV PL-S光源												
型号	灯头	毫米 (D)	灯管直径 最大毫米 (D1)	弧长 毫米	Bf-Te 毫米	灯功率 (W)	灯电压 (V)	灯电流 (A)	UV-C 100h (W)	1米 μW/cm²	9000h 逾期衰减%	使用寿命 (小时)
Philips TUV PL-S 5W 2 pin	G23	28.0	13.0 fig.1	85	82.5	5	35	0.16	1.0	9	20	9000
Philips TUV PL-S 7W 2 pin	G23	28.0	13.0 fig.1	145	112.5	7	46	0.16	1.6	15	20	9000
Philips TUV PL-S 9W 2 pin	G23	28.0	13.0 fig.1	210	144.5	9	60	0.17	2.4	22	20	9000
Philips TUV PL-S 9W 4 pin	267	28.0	13.0 fig.2	210	144.5	9	60	0.17	2.4	22	20	9000
Philips TUV PL-S 11W 2 pin	G23	28.0	13.0 fig.1	360	213.3	11	89	0.16	3.6	33	20	9000
Philips TUV PL-S 13W 2 pin	GX23	28.0	13.0 fig.3	230	155.2	13	56	0.29	3.4	31	20	9000
Philips TUV PL-L光源												
Philips TUV PL-L 18W 4 pin	2611	39.0	18.0 fig.4	325	220.0	18	58	0.37	5.5	51	15	9000
Philips TUV PL-L 24W 4 pin	2611	39.0	18.0 fig.4	515	315.0	24	87	0.35	7.0	65	15	9000
Philips TUV PL-L 35W HO 4 pin	2611	39.0	18.0 fig.4	325	220.0	38	35	0.85	11.0	105	15	9000
Philips TUV PL-L 36W 4 pin	2611	39.0	18.0 fig.4	705	410.0	36	106	0.44	12.0	110	15	9000
Philips TUV PL-L 55W HF 4 pin	2611	39.0	18.0 fig.4	955	535.0	55	105	0.53	17.0	156	15	9000
Philips TUV PL-L 60W HO 4 pin	2611	39.0	18.0 fig.4	705	410.0	60	118	0.68	18.0	166	15	9000
Philips TUV PL-L 95W HO 4 pin	2611	39.0	18.0 fig.4	955	535.0	90	115	0.80	27.0	250	15	9000

- 1) 使用25KHz HF电子镇流器时
- 2) 该光源也可配套防碎SECURA套管

飞利浦TUV低压光源：T5系列

飞利浦TUV T5系列采用比普通直管光源直径更小的玻管。它们有多种尺寸、灯头和输出功率。从单针到单头，从普通输出功率到高输出功率（HO），确保每种应用总有一款合适的光源。光源中的汞含量极低，使之成为市场上首款符合严格TCLP规定的光源，被认为不会产生有害废弃物。

主要应用：

- 城市水处理系统
- 游泳池应用
- 居民饮用水系统
- 空气处理设备

特征	优点
直径小	系统占地面积小，设计灵活
符合TCLP的光源	可以作为无毒废弃物处置

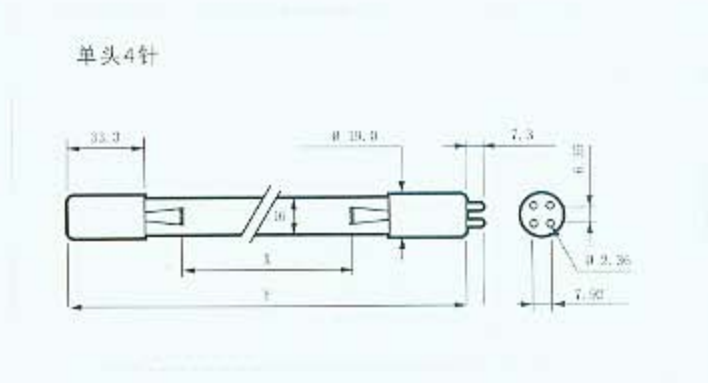
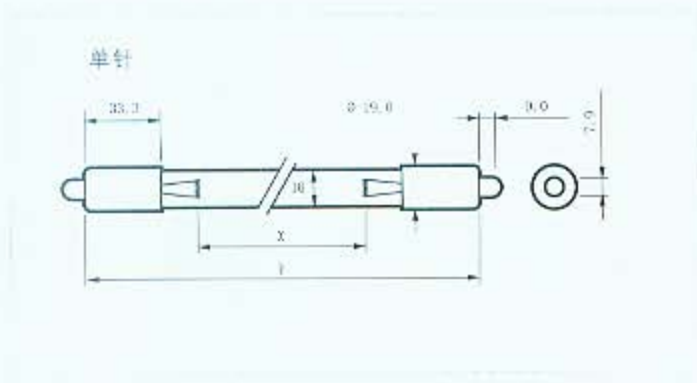

PHILIPS TUV光源										
型号	灯头	弧长 毫米 (X)	Bl-Bl 毫米 (Y)	灯功率 (W)	灯电压 (V)	灯电流 (A)	UV-C 100h (W)	1米 μ W (cm)	8000h 流明衰减%	使用寿命 (小时)
Philips TUV 36 T5 SP*	single pin	762	842.4	40	94	0.43	15.0	144	15	9000
Philips TUV 64 T5 SP*	single pin	1473	1553.6	75	176	0.43	31.0	280	15	9000
Philips TUV 64 T5 HO SP*	single pin	1459	1553.6	145	175	0.80	48.0	442	20	9000
Philips TUV 11W 4P-SE**	4 pin single end	161	241.1	11	33	0.41	2.6	26	30	9000
Philips TUV 18W 4P-SE**	4 pin single end	237	317.3	16	49	0.39	3.9	39	20	9000
Philips TUV 25W 4P-SE**	4 pin single end	466	545.9	28	68	0.49	8.8	88	20	9000
Philips TUV 36 T5 4P-SE*	4 pin single end	762	842.4	40	94	0.43	15.0	144	15	9000
Philips TUV 36 T5 HO 4P-SE*	4 pin single end	748	842.4	75	97	0.80	25.0	230	20	9000
Philips TUV 64 T5 4P-SE*	4 pin single end	1473	1553.6	75	176	0.43	31.0	280	15	9000
Philips TUV 64 T5 4P-SE CS*	4 pin single end	1473	1553.6	75	176	0.43	31.0	280	15	9000
Philips TUV 64 T5 HO 4P-SE*	4 pin single end	1459	1553.6	145	175	0.80	48.0	442	20	9000

*使用25KHz HF电子镇流器时

**使用普通电磁镇流器时50Hz

飞利浦TUV中压汞灯

我们生产并在全球范围销售广泛系列的高品质紫外线中压汞灯。这种石英光源的最大功率可达120W每厘米，电弧长度为4至140厘米，具有多种类型的灯头配件。这种光源由精选石英玻璃制成，在我们自己的工厂中自主生产而成。

紫外线中压汞灯

我们的中压光源含有精确量的溴化汞，提供自清洁卤素循环，以控制光源寿命内紫外辐射的衰减。

主要应用：

- 城市污水处理系统
- 城市饮用水处理系统
- 工艺用水处理系统
- 游泳池处理系统

光谱输出

这种光源发生具有汞放电灯特征光谱。HOK和HTK型光源辐射波长小于240nm的光谱，从而形成臭氧。HTQ光源的特殊石英可以吸收240nm以下的辐射。

特征	优点
内表面涂层	使用寿命内UVC输出保持恒定，允许水和空气处理设备的优化设计。
最低汞含量	益于环保

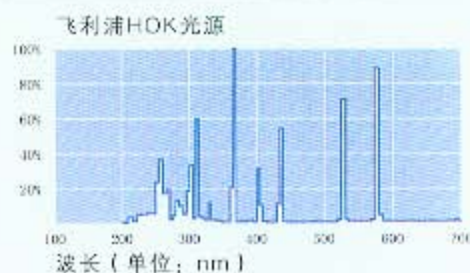

PHILIPS HOK光源										
型号	灯管直径 长度(D)	弧长 毫米	光源功率 (W)	光源电压 (V)	光源总长 (Y)	光源电流 (A)	UVC >210 纳米(W)	UVB (W)	UVA (W)	1米 μW /cm²
Philips HOK 4/120	14	29	400	125	104.0	3.5	53	32	31	488
Philips HOK 4/120 SE*	14	29	400	125	110.0	3.5	53	32	31	488
Philips HOK 20/100	22	195	2000	245	262.0	9.6	325	198	175	2990
Philips HOK 35/120	22	348	4300	510	428.0	10.3	759	403	351	6983
Philips HOK 50/120	22	500	6000	1050	580.0	10.0	1060	546	462	9752
Philips HOK 65/120	22	637	7800	910	717.0	10.3	1278	741	722	11758
Philips HOK 80/120	22	800	9600	1080	880.0	10.5	1568	926	829	14426
Philips HOK 105/120	22	1057	12400	1430	1137.0	10	2021	1244	1042	18593
Philips HOK 140/120	22	1407	17000	1920	1487.0	10.0	2860	1646	1380	26312
Philips HTK 7/60	14	700	4000	1400	770.0	3.1	593	380	321	5456
Philips HTQ 7	14	700	2000	1400	762.5	1.7	130	165	142	1186
Philips HTQ 14	22	1400	4000	1400	1485.0	3.1	280	350	300	2576
Philips HOK 10/120L	22	106	1000	145	232.0	7.5	135	80	80	1250
Philips HOK 15/120L	22	151	1450	150	277.0	10.0	185	135	128	1720
Philips HOK 20/120L	22	204	2000	240	332.0	9.7	280	180	175	2570
Philips HOK 25/120L	22	254	2800	275	382.0	10.0	406	280	255	4290

*SE = 单头

注意：允许灯泡温度：HOK：600 - 900°C；HTK、HTQ：500 - 700°C

允许封接温度：300°C

有关尺寸和公差的具体情况，请与我们联系。

日 HOK 65/80 5000W 750-800mm

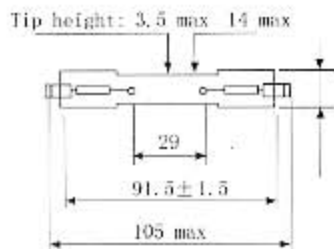

Dimensions in mm

Philips HOK 4/120

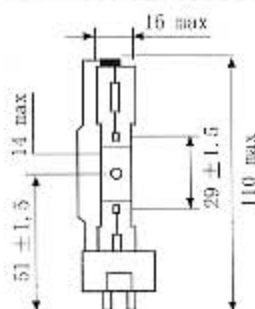

Dimensions in mm

Philips HOK 4/120 SE

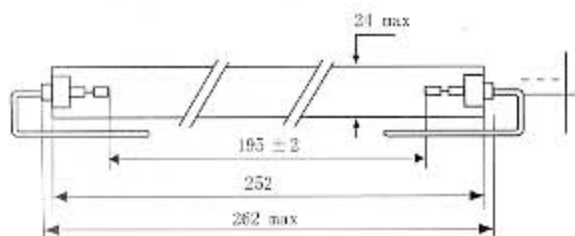

Dimensions in mm

Philips HOK 20/100

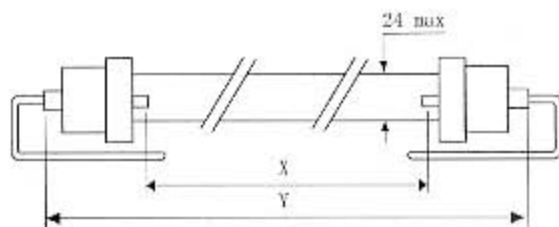

Dimensions in mm

Philips HOK 35/120, HOK 50/120, HOK 65/120, HOK 80/120,
Philips HOK 105/120, HOK 140/120

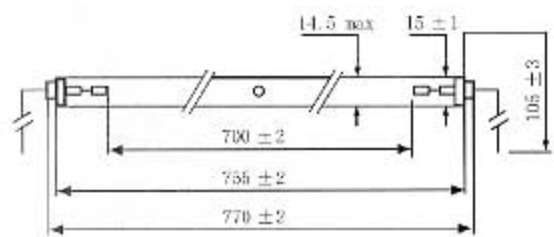

Dimensions in mm

Philips HTR 7/60

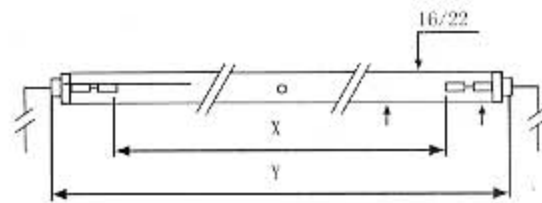

Dimensions in mm

Philips HTQ 7, HTQ 14

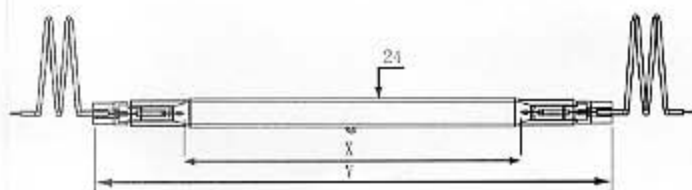

Dimensions in mm

Philips HOK 10/120L, HOK 15/120L, HOK 20/120L, HOK 25/120L

(图中: Tip height 3.5 max = 尖端高度3.5最大; max = 最大; Dimensions in mm = 尺寸单位(毫米))

注意: 有关尺寸和公差的具体情况, 请与我们联系。

飞利浦TUV超大功率技术汞齐灯

飞利浦汞齐灯结合了低压和中压光源的优点。它填补了低压和中压应用之间的空白。汞齐灯既有非常高的效率，又有相对较大的功率密度，可在广泛的温度范围内工作。

利用我们多年的光源开发经验，我们提供UVC效率极高的光源。应用我们的专利涂层技术，我们可以确保工作12000小时后，UVC效率可以维持85%，并在广泛的温度范围内工作。

我们的专用汞齐使得光源在更广泛的温度范围内实现最高的工作效率。

主要应用：

- 城市饮用水处理系统
- 城市污水处理系统
- 工艺用水处理设备
- 游泳池处理系统

超大功率技术 (XPT) 汞齐灯

该前沿技术容许所有低压光源中的高瓦特数，产生出令人惊叹的功率。

特征	优点
使用专用汞齐	在更广泛温度范围内实现最高效率，允许更灵活的系统设计和应用。
内表面涂层	UVC衰减低，因此系统设计余量可以限制到最低。

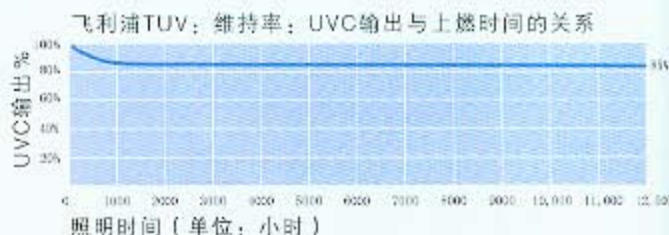
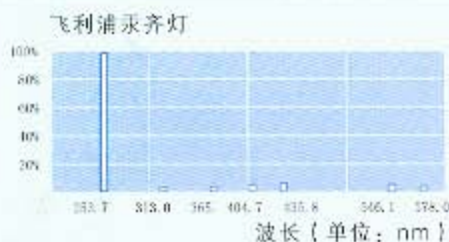

型号: T6

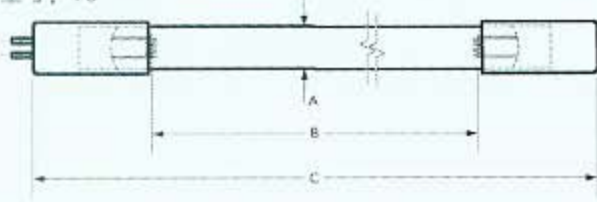

型号: T8和T10

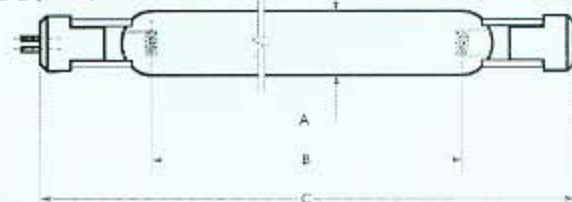

PHILIPS 汞齐灯

型号	灯头	灯管直径(A)	管长毫米(B)	灯头相最大毫米(C)	灯功率(W)	灯电压(V)	灯电流(A)	UVC 100h (W)	12000小时流期维持率%	使用寿命(小时)
Philips TUV 330W XPT		32.0	1440	1560	325	72	4.6	107	85	12,000
Philips TUV 270W XPT		32.0	1440	1560	268	78	3.5	100	85	12,000
Type T8										
Philips TUV 250W XPT		25.5	1410	1510	255	83	3.1	90	85	12,000
Type T6										
Philips TUV 325W XPT	G10.2q	19.0	1480	1580	280	141	2.0	100	85	12,000
Philips TUV 240W XPT	G10.2q	19.0	1480	1600	243	134	1.8	86	85	12,000
Philips TUV 130W XPT	G10.2q	19.0	740	840	146	71	2.1	50	85	12,000

电气值取决于电源。注意：如需定制解决方案，请与我们联系。

飞利浦臭氧发生灯

臭氧是已知最剧烈的氧化剂之一，其自然产生水平不仅保护所有生命免受太阳紫外线辐射的伤害，同时对杀灭细菌和病毒非常有效。

飞利浦臭氧发生灯可以非常有效地产生该过程所需的极其精确的电磁辐射，消除有害物质和污染物质。正是因为这个原因，飞利浦臭氧灯成为从游泳池到水处理的广泛应用领域的理想选择。

主要应用：

- 超纯工艺水处理系统
- 游泳池和温泉水处理设备
- 降低总有机化合物 (TOC) 的应用
- 管道内空气处理单元

特征	优点
可产生185nm	可根据应用选择最佳光源。

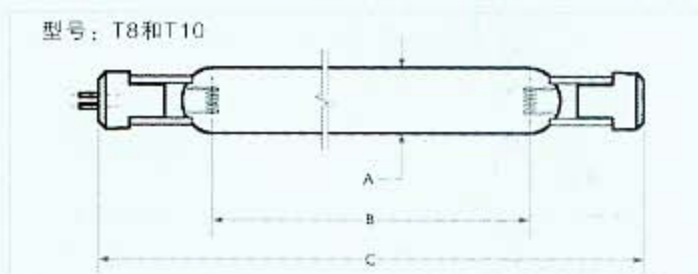
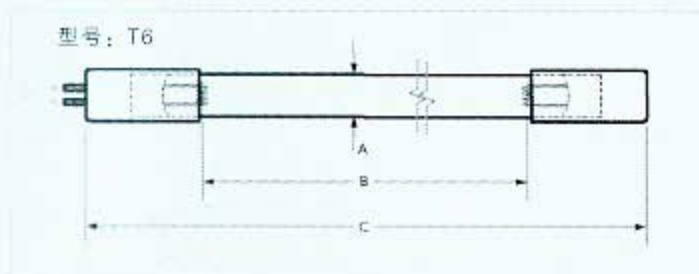
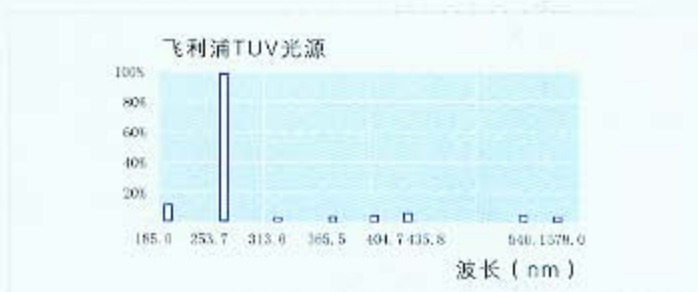

PHILIPS TUV 臭氧灯										
型号	灯头	灯管直径 (A)	弧长毫米 (B)	灯头最大毫米 (C)	灯功率 (W)	灯电压 (V)	灯电流 (A)	185nm UVC 100h (W)	12000小时 流明维持率%	使用寿命 (小时)
Philips TUV 330W ozone		32.0	1440	1560	325	72	4.6	13.9	80	12,000
Philips TUV 270W ozone		32.0	1440	1560	268	78	3.5	13.0	80	12,000
Type D9										
Philips TUV 250W ozone		25.5	1410	1510	255	83	3.1	11.7	80	12,000
Type T6										
Philips TUV 325W ozone	G10.2q	19.0	1480	1580	290	141	2.0	13.0	80	12,000
Philips TUV 240W ozone	G10.2q	19.0	1480	1600	243	134	1.8	11.2	80	12,000
Philips TUV 130W ozone	G10.2q	19.0	740	840	146	71	2.1	6.5	80	12,000

(图中：ozone = 臭氧；type = 型号)

电气值取决于电源。注意：如需定制解决方案，请与我们联系。

电路信息

电源电压230V (50Hz)

型号	灯管数量	启辉器	*电容器 (μF)	电子镇流器1) 2)	EOC	示意图 (第15页)		
Philips TUV 4W	T5	1	S2	2.0 paral.	BTL 8W 230V B2	928122 30	1	
		2	2*S2	2.0 paral.	BTL 8W 230V B2	928122 30	2	
Philips TUV 6W	T5	1	S2	2.0 paral.	BTL 8W 230V B2	928122 30	1	
		2	2*S2	2.0 paral.	BTL 13W 230V B2	928245 30	2	
Philips TUV 8W	T5	1ft	1	S2	2.0 paral.	BTL 8W 230V B2	928122 30	1
		1	1	S2	2.0 paral.	BTL 13W 230V B2	928245 30	1
		2	2*S2	1.6 paral.	BTL 13W 230V B2	928245 30	2	
Philips TUV 11W	T5	1	S10	4.5 paral.	BTL 8W 230V B2 (2*///)	928122 30	1	
		1	1	S10	4.5 paral.	BTA 18W 230V C	919120 30	1
Philips TUV 16W	T5	1ft	1	S10	4.5 paral.	BTA 18W 230V C	919120 30	1
		2	2*S2	4.5 paral.	BTA 30W 230V C	919151 30	2	
Philips TUV 25W	T5	1	S10	4.5 paral.	BTA 18W 230V C	919120 30	1	
Philips TUV 10W	T8	1	S10	2.0 paral.	BPL 18W 230V B2	928306 30	1	
Philips TUV 15W	T8	1	S10	4.5 paral.	BTA 15W 230V B2	919106 30	1	
Philips TUV 25W	T8	1	S10	4.5 paral.	BTA 36W 230V C	919175 30	1	
Philips TUV 30W	T8	3ft	1	S10	4.5 paral.	BTA 36W 230V C	919151 30	1
Philips TUV 36W	T8	4ft	1	S10	4.5 paral.	BTA 36W 230V C	919175 30	1
Philips TUV 55W HO	T8	3ft	1	S10	6.5 paral.	BTA 58W 230V B2	919229 30	1
Philips TUV 75W HO	T8	4ft	1	S12	2x4.5 paral.	BTA 36W 230V C (2*///)	919175 30	5
		1	1	S12		VS L80.397	Wassloh-Schwabe	1
Philips TUV 115W VHO	T12	4ft	1	CP	2x9 paral.	VS L140 UV 799	Wassloh-Schwabe	1
		1	1	S12	2x4.5 paral.	BTA 58W 230V B2 (2*///)	919229 30	5
Philips TUV 11W 4P-SE	T5	1	S10	4.5 paral.	BTL 8W 230V B2 (2*///)	919122 30	1	
		1	1	S10	4.5 paral.	BTA 18W 230V C	919120 30	1
Philips TUV 16W 4P-SE	T5	1	S10	4.5 paral.	BTA 18W 230V C	919120 30	1	
		2	2*S2	4.5 paral.	BTA 30W 230V C	919151 30	2	
Philips TUV 25W 4P-SE	T5	2ft	1	S10	4.5 paral.	BTA 36W 230V C	919175 30	1
Philips TUV 36T5 4P-SE	T5	3ft	1	S10	4.5 paral.	BTA 36W 230V C	919175 30	1
Philips TUV 36T5 HO 4P-SE	T5	3ft	1	S10	9 paral.	VS L80.397	Wassloh-Schwabe	1
Philips TUV PL-S 5W 2P		1	N.A.		BPL 11W 230V B1	928184 30	3	
		2	N.A.		BPL 11W 230V B1	928184 30	4	
Philips TUV PL-S 7W 2P		1	N.A.		BPL 11W 230V B1	928184 30	3	
		2	N.A.		BLT 13W 230V B2	928245 30	4	
Philips TUV PL-S 9W 2P		1	N.A.		BPL 11W 230V B1	928184 30	3	
		2	N.A.		BLT 13W 230V B2	928245 30	4	
Philips TUV PL-S 11W 2P		1	N.A.		BPL 11W 230V B1	928184 30	3	
Philips TUV PL-L 18W 4P		1	S10	4.5 paral.	BTA 18W 230V C	919120 30	1	
		2	2*S2	4.5 paral.	BTA 36W 230V C	919175 30	2	
Philips TUV PL-L 24W 4P		1	S10	4.5 paral.	BTA 30W 230V C	919151 30	1	
Philips TUV PL-L 36W 4P		1	S10	4.5 paral.	BTA 36W 230V C	919175 30	1	
Philips TUV PL-L 50W HO 4P		1	S10	6.5 paral.	BTA 58W 230V B2	919229 30	1	

注意: 启辉器采用CP 100-180W飞利浦Cleo功率双金属启辉器

*电容器的电压值; 并联: 250Vrms; 串联: 450Vrms

1) 为支持列出的现有光源型号适用于特殊照明应用, 已核准指定的镇流器型号用于特殊的光源-镇流器组合。由于这种镇流器并非专门为所列光源型号的使用而设计, 不能保证这种解决方案将来仍然适用。尽管我们努力确保向后兼容, 但是将来镇流器型号的规格可能变化, 因此可能不再支持列出的特殊光源。

2) 当出现此类变化, 导致无法支持指定的光源-镇流器组合时, 我们将发布书面通知。

电源电压230V (50Hz)

型号	灯管数量	电子镇流器	EOC	示意图 (第15页	
Philips TUV 4W	T5	1	HF-MboxBLUE 105 TL/PL-S (square / linear)	53672330 / 53678530	6
Philips TUV 6W	T5	1	HF-MboxBLUE 109 TL/PL-S (square / linear)	53674730 / 53680830	6
Philips TUV 8W	T5 1ft	1	HF-MboxRED 109 TL/PL-S (square)	93142930	6
Philips TUV 11W	T5	1	HFP 1 24-39 TL5 HO	928573	6
		2	HFP 2 24-39 TL5 HO	928658	7
Philips TUV 16W	T5 1ft	1	HFP 1 24-39 TL5 HO	928573	6
		2	HFP 2 24-39 TL5 HO	928658	7
Philips TUV 25W	T5	1	HFP 1 24-39 TL5 HO	928573	6
		2	HFP 2 24-39 TL5 HO	928658	7
Philips TUV 10W	T8	1	HF-P 118 PL-T/C	74939030	6
Philips TUV 15W	T8	1	HF-P 118 TLD E11	93408630	6
		2	HF-P 218 TLD E11	93413030	7
Philips TUV 25W	T8	1	HFP 1 60-120 PL-H	92875731	6
Philips TUV 30W	T8 3ft	1	HF-P 136 TLD E11	93146730	6
Philips TLD 36W	T8 4ft	1	HF-P 136 TLD E11	93146730	6
		2	HF-P 236 TLD E11	93150430	7
Philips TUV 55W HD	T8 3ft	1	HFP 1 60-120 PL-H	92875731	6
		1	TUV-2S60-W4LD (120-277V main)	ADVANCE	6
Philips TUV 75W HD	T8 4ft	1	HFP 1 60-120 PL-H	92875731	6
		1	TUV-2S60-W4LD (120-277V main)	ADVANCE	6
Philips TUV 115W HD	T12 4ft	1	EVG 1,4-1.5A (Instant Start four wires)	ZED Germany	6
Philips TUV 11W 4P-SE	T5	1	HFP 1 24-39 TL5 HO	928573	6
		2	HFP 2 24-39 TL5 HO	928658	7
Philips TUV 16W 4P-SE	T5	1	HFP 1 24-39 TL5 HO	928573	6
		2	HFP 2 24-39 TL5 HO	928658	7
Philips TUV 23W 4P-SE	T5 2ft	1	HFP 1 24-39 TL5 HO	928573	6
		2	HFP 2 24-39 TL5 HO	928658	7
Philips TUV 36T5 4P-SE	T5 3ft	1	HF-B 158 TLD E11	93156630	6
		1	HFP1 54 TL5 HO	928610	6
		1	HF-P 136 TLD E11	93146730	6
Philips TUV 36T5 HD 4P-SE	T5 3ft	1	HFP 1 60-120 P-LH	92875731	6
		1	TUV-2S80-W4LD (120-277V main)	ADVANCE	6
Philips TUV 64T5 4P-SE	T5 5ft	1	HFP1 54 TL5 HO	928610	6
Philips TUV 64T5 HD 4P-SE		1	TUV-2S80-W4LD (120-277V main)	ADVANCE	6
Philips TUV PL-S 9W 4P		1	HF-MboxBLUE 109 TL/PL-S (square / linear)	53674730 / 53680830	8
		1	HF-MboxRED 109 TL/PL-S (square)	93142930	8
Philips TUV PL-L 18W 4P		1	HF-P 1 18-24 PL-L	749376	8
		2	HF-P 2 18-24 PL-L	749703	9
Philips TUV PL-L 24W 4P		1	HF-P 1 18-24 PL-L	749376	8
		2	HF-P 2 18-24 PL-L	749703	9
Philips TUV PL-L 35W HD 4P		1	HF-P 1 60-120 PL-H	92875731	8
		1	TUV-2S80-W4LD (120-227V main)	ADVANCE	8
		2	TUV-2S60-W4LD (120-277V main)	ADVANCE	9
Philips TUV PL-L 30W 4P		1	HF-P 136 PL-L E11	934178 30	8
		2	HF-P 236 PL-L E11	934253 30	9
Philips TUV PL-L 55W HF 4P		1	HF-P 155 PL-L E11	934239 30	8
		2	HF-P 255 PL-L E11	934291 30	9
Philips TUV PL-L 60W HD		1	HF-P 1 60-120 PL-H	92875731	8
		1	TUV-2S60-W4LD (120-277V main)	ADVANCE	8
		2	TUV-2S60-W4LD (120-277V main)	ADVANCE	9
Philips TUV PL-L 95W HD		1	HF-P 1 60-120 PL-H	92875731	8
		1	TUV-2S60-W4LD (120-277 main)	ADVANCE	8

型号		灯头面长度 (毫米)	灯数量	电感镇流器1) 2) Advance Co. Ltd.	电子镇流器1) 2) Advance Co. Ltd.	电子镇流器1) 2) lightwave Co. Ltd.	
Philips TUVW = F015	T5	136	1	LPL-5-9	RMB-IP13-S1	LW20EB20-120-xx	
Philips TUVW = F015	T5	212	1	LC-4-9-C	RMB-IP13-S1	LW20EB20-120-xx	
Philips TUVW = F015	T5	1ft	288	1	LPL-5-9		LW20EB20-120-xx
				1	LPL-7-9		
				1	LC-4-9-C		
				2			LW20EB26-120
Philips TUV1W = F11T5	T5	212	1	LC-14-20-C		LW20EB20-120-xx	
Philips TUV1W = F16T5	T5	1ft	288	1	LC-14-20-C	RMB-2P13-L2	LW20EB20-120-xx
Philips TUV25W = F25T5	T5	517	1			LW20EB20-120-xx	
Philips TUV10W = F10T8	T8	332	1				
Philips TUV18W = F15T8	T8	18"	437	1	LO-13-22	REL2P32-SC	LW20EB20-120-xx
				1	LC-14-20-C		
				1	L-120F		
Philips TUV 25W	T8	18"	437	1		LW20EB40-120-xx	
Philips TUV F17T8	T8	2ft	590	1	RCN-1P32	REL-IP32-SC	LW20EB20-120-xx
Philips TUV30W = F30T8	T8	3ft	895	1			LW20EB40-120-xx
Philips TUV36W	T8	4ft	1199	1		REL-1S40-SC	
						REL-2S40-SC	
Philips TUV 55W HD	T8	3ft	895	1		IUV-2S60-M4LD (120-277 main)	LW20EB65-PFC-xx
Philips TUV 75W HD	T8	4ft	1199	1		IUV-2S60-M4LD (120-277 main)	LW20EB65-PFC-xx
Philips TUV 115W VHO	T12	4ft	1199	1	RC2S102-TP		
Philips TUV 36T5 SP	T5	3ft	842	1			LW20EB40-120-IV-xx
Philips TUV 36T5 4P-SE	T5	3ft	842	1		ICN2S39	LW20EB40-120-xx
Philips TUV 36T5 HD 4P-SE	T5	3ft	842	1		IUV-2S60-M4LD (120-277 main)	LW20EB65-PFC-xx
Philips TUV 64T5 SP	T5	5ft	1554	1		SSB21202/64-UV	LW20EB65-PFC-1N-xx
				2		SSB21202/64-UV	
Philips TUV 64T5 4P-SE	T5	5ft	1554	1		ICN1S80	LW20EB65-PFC-xx
Philips TUV 64T5 HD 4P-SE	T5	5ft	1554				IUV-2S60-M4LD (120-277 main)
Philips TUV PL-S 9W 2P			145	1	LPL-5-9-TP		
				1	LC-4-9-C-TP		
Philips TUV PL-S 9W 4P			145	1		RMB-IP13-L2	LW20EB26-120
				1		RMB-IP13-S1	
Philips TUV PL-S 11W 2P			214	1	N.A.		
Philips TUV PL-S 13W 2P			165	1	LC-13-TP		
				1	LO-13-22-TP		
Philips TUV PL-L 18W 4P			218		LC-25-TP	RMB-2P13-L2	LW20EB20-120-xx
						RMB-2P13-S2	
Philips TUV PL-L 24W 4P			315	1		R-1BP27-TP	ICN2S24
Philips TUV PL-L 35W HD 4P			218	1		IUV-2S60-M4LD (120-277 main)	LW20EB40-120-xx
				2		IUV-2S60-M4LD (120-277 main)	
Philips TUV PL-L 36W 4P			408	1	R-1BP39-TP	REL-1TTS39	LW20EB40-120-xx
				1		ICN2S24	
				2	R-2BS39-TP	REL-2TTS39	
				2		ICN2S54	LW20EB65-120-xx
Philips TUV PL-L 55W HF 4P			528	1		ICN1S80	LW20EB40-120-xx
Philips TUV PL-L 60W HO 4P			408	1		REL2S110	LW20EB65-PFC-xx
				1		IUV-2S60-M4LD (120-277 main)	
				2		IUV-2S60-M4LD (120-277 main)	
Philips TUV PL-L 90W HO 4P			528	1		IUV-2S60-M4LD (120-277 main)	LW20EB65-PFC-xx

1) 为支持列出的现有光源型号适用于特殊照明应用, 已核准指定的镇流器型号用于特殊的光源-镇流器组合。由于这种镇流器并非专门为所列光源型号的使用而设计, 不能保证这种解决方案将来仍然适用。尽管我们努力确保兼容, 但是将来镇流器型号的规格可能变化, 因此可能不再支持列出的特殊光源。

2) 当出现此类变化, 导致无法支持指定的光源-镇流器组合时, 我们将发布书面通知。

接线图

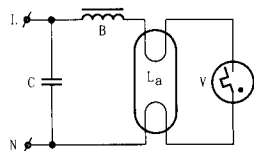

电路1

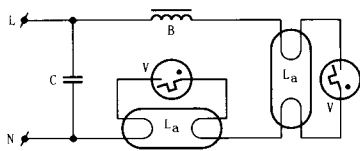

电路2

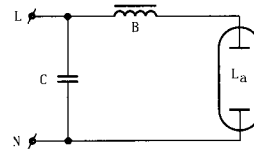

电路3

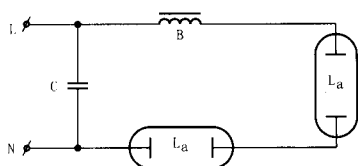

电路4

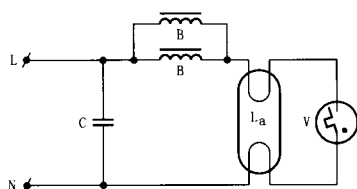

电路5

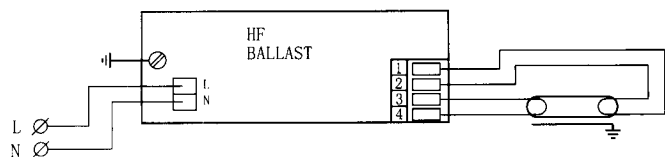

电路6

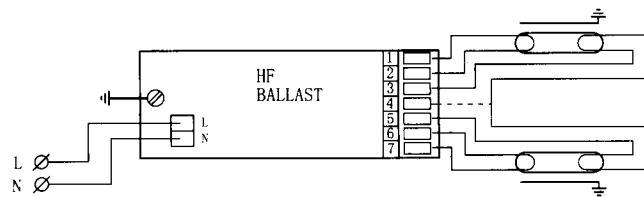

电路7

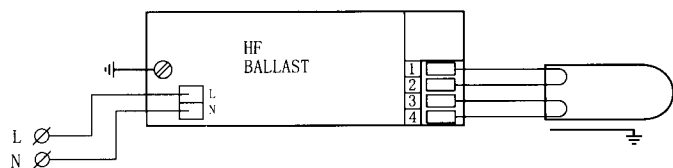

电路8

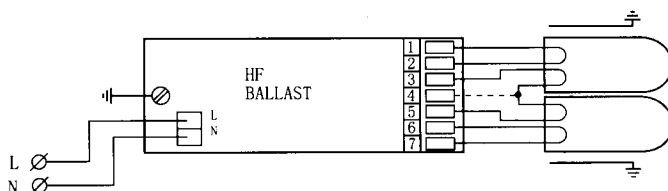

电路9

(图中: HF BALLAST = 高频镇流器)

飞利浦TUV汞齐灯电子镇流器

飞利浦照明公司的汞齐系统是针对城市净化的主要要求而开发的：高可靠性、优化的光源-镇流器解决方案和高效率。

带电子元件的印刷电路板取代传统的钢铁镇流器。通过使用电子镇流器取代电磁镇流器，大大地降低了功率损耗。

利用我们多年的电子镇流器开发经验，我们可以设计市场上最可靠的镇流器。通过对镇流器的封装，我们的电子元件还可以在冷凝和侵蚀性环境中正常工作。

特征	优点
优化设计的飞利浦汞齐灯镇流器	优化的应用性能
完全自动化生产	高可靠性和长使用寿命



Philips TUV 130W

{ 图中：HF BALLAST = 高频镇流器 }



PHILIPS TUV汞齐灯镇流器

型号 T10	A (毫米)	B (毫米)	C (毫米)	线路频率 (Hz)	电源输入 (V)	灯管数量	灯功率 (W)	光源效率	年故障率
Philips TUV 130W amalgam driver	283	297	694	50/60	110 - 240	1	146	>92%	<1%
Philips TUV 240W amalgam driver				50/60	110 - 240	1/2	243	>92%	<1%
Philips TUV 325W amalgam driver				50/60	110 - 240	1/2	270	>92%	<1%

{ 图中：amalgam driver = 汞齐灯镇流器 }

注意：飞利浦TUV 240和飞利浦TUV 325目前正在开发中。如需详细信息请与我们联系。
光源工作参数请参见飞利浦TUV超大功率技术汞齐灯。

飞利浦石英套管

飞利浦石英套管在设计中将UVC输出作为用户紫外线和杀菌应用中最重要的产品参数。因此我们持续地关注控制和提高我们的Ph 300透明石英的透射率。

我们提供广泛系列的套管产品，设计用于飞利浦紫外线光源。光源和套管的完美配合将保证您的系统的优异性能。我们的套管经过火焰抛光，可以在一端关闭。火焰抛光端在搬运处理过程中可以防止破损。最大耐受压力为2700PSI。我们的套管以其稳定性和世界级的品质得到公认，因此被领先的OEM厂家广泛采用。

我们专为饮用水应用开发了Ph 300石英套管。Ph 300在253.7nm的UVC透射率是世界级品质的标准。

特征	优点
与飞利浦紫外线光源完美配合 火焰抛光	高品质性能和长使用寿命 在系统装配操作过程中无破损

Ph 300透明石英的透射率数据，
n = >100个样品

参数	253.7nm 典型值*	253.7nm 规格	单位
吸收系数 - Ph 300	0.142	0.332	cm-1
Ph 300透射率	90.7	89.0	%

*透射率以1mm壁厚测量，包括表面反射损耗。

Ph 300透明石英的紫外线透射率

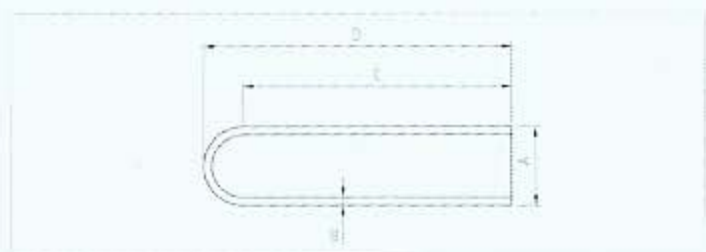
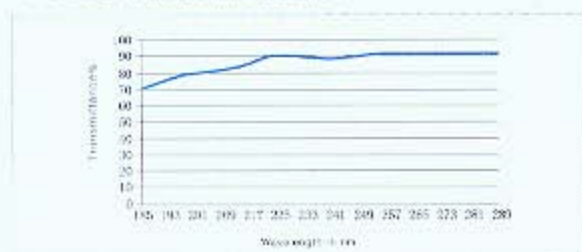

【图中：Transmittance% = 透射率%；Wavelength in nm=波长单位为纳米】

图1：Ph 300透明石英的透射率曲线，n = >100个样品

产品系列尺寸

PHILIPS T5光源套管					
型号	外径 (毫米) *	开口端外径 (毫米) A*	壁厚 (毫米) B	笔直长度 (毫米) C	长度，包括封闭端 (毫米) D
Philips TUV 4P-SE 11W	25 ± 0,38	25 ± 0,58	1,2 ± 0,10	225 ± 2,0	240 ± 2,0
Philips TUV 4P-SE 16W	25 ± 0,38	25 ± 0,58	1,2 ± 0,10	300 ± 2,0	315 ± 2,0
Philips TUV 4P-SE 25W	25 ± 0,38	25 ± 0,58	1,2 ± 0,10	530 ± 2,0	545 ± 2,0
Philips TUV 15 4P-SE 36 HEXHO	25 ± 0,38	25 ± 0,58	1,2 ± 0,10	585 ± 2,0	900 ± 2,0
Philips TUV 15 4P-SE 64 HEXHO	25 ± 0,38	25 ± 0,58	1,2 ± 0,10	1585 ± 2,0	1600 ± 2,0
Sleeves for amalgam lamps					
Philips T 6 TUV XPT 130W	28 ± 0,42	28 ± 0,62	1,5 ± 0,12	885 ± 2,0	900 ± 2,0
Philips T 6 TUV XPT 325W	28 ± 0,42	28 ± 0,62	1,5 ± 0,12	1625 ± 2,0	1640 ± 2,0
Philips T 10 TUV XPT 330W	44 ± 1,32	44 ± 1,52	1,6 ± 0,16	1625 ± 2,0	1640 ± 2,0
Sleeves for PLS lamps (=SE)					
Philips TUV G23 PL-S 5W, 7W, 9W	31 ± 0,62	31 ± 0,82	1,2 ± 0,12	129 ± 2,0	145 ± 2,0
Philips TUV G23 PL-S 11W/13 W	31 ± 0,62	31 ± 0,82	1,2 ± 0,12	129 ± 2,0	214 ± 2,0
Sleeves for PLL lamps (=SE)					
Philips TUV 2G11 PL-L 18W/35W HO	44 ± 1,32	44 ± 1,52	1,6 ± 0,16	195 ± 2,0	217 ± 2,0
Philips TUV 2G11 PL-L 36W/60W HO	44 ± 1,32	44 ± 1,52	1,6 ± 0,16	385 ± 2,0	407 ± 2,0
Philips TUV 2G11 PL-L 55W HF/95W HO	44 ± 1,32	44 ± 1,52	1,6 ± 0,16	505 ± 2,0	527 ± 2,0

表1：Ph 300透明石英套管产品系列。

*包括火焰抛光的公差。

如需更多信息或支持，请联系：

Philips Lighting B.V. (荷兰总部)
Zwaanhoefstraat 2
4702 LC Roosendaal
The Netherlands
电话：+31 165 577906
传真：+31 165 577907
电邮：uvpurification@philips.com
www.philips.com/uvpurification

飞利浦照明 特殊光源部
UV紫外杀菌
地址：上海市嘉定区马陆沪宜公路1805号
电话：+86 21 59107047
传真：+86 21 59154024
电邮：rong.ge@philips.com
www.philips.com/uvpurification



© 皇家飞利浦电子股份有限公司 2006

版权所有。未经版权所有者提前书面同意，禁止进行完全或部分地复制。本文件中所介绍的信息并不构成任何报价或合同的一部分，但可认为这些信息是正确和可靠的，并且可在不需通知的情况下进行修改。由于使用这些信息而造成的任何责任，出版商概不承担。因此出版并不表示也不暗示着获得任何专利权或其它工业或知识产权的许可。

3222 635 61811 数据如有变化，恕不另行通知 07